

RZECZPOSPOLITA  
POLSKA



(12)

# OPIS OCHRONNY WZORU PRZEMYSŁOWEGO

(19) **PL** (11) **25525**

(21) Numer zgłoszenia: **27749**

(51) Klasyfikacja:  
**03-01**

Urząd Patentowy  
Rzeczypospolitej Polskiej

(22) Data zgłoszenia: **10.06.2019**

(54)

**Ramka rozszerzeń do urządzeń mobilnych złożona z powtarzalnych modułów**

(45) O udzieleniu prawa z rejestracji ogłoszono:  
**31.10.2019 WUP 10/2019**

(73) Uprawniony z rejestracji wzoru przemysłowego:  
**ZIELIŃSKI KRZYSZTOF, Opatów, (PL)**

(72) Twórca(y) wzoru przemysłowego:  
**KRZYSZTOF ZIELIŃSKI, Opatów, (PL)**

**PL 25525**

## Opis wzoru przemysłowego

Przedmiotem wzoru przemysłowego jest ramka rozszerzeń do urządzeń mobilnych złożona z powtarzalnych modułów w jego zobrazowanych odmianach kształtu wspólnego w części wewnętrznej dwóch wręg ramki i jej modułów, stanowiących w sumie i po jej złożeniu część wytworu w postaci skończonej telefonu, tabletu i innych urządzeń mobilnych zawartych w skonfigurowanym i celowym pod te urządzenia obrysie ramki.

Wzór pokazano na załączonej ilustracji, na której Fig. 1 bis przedstawia złożony wzór w powiększeniu w rzucie aksonometrycznym zaś Fig. 2 bis przedstawia wzór w powiększeniu w rzucie aksonometrycznym przed jej złożeniem, natomiast Fig. od 1 do 10 ilustrację zbiorczą 10 odmian wzoru.

**Cechy istotne wzoru:** kształt, jak pokazano na ilustracji zbiorczej.

## Ilustracja wzoru

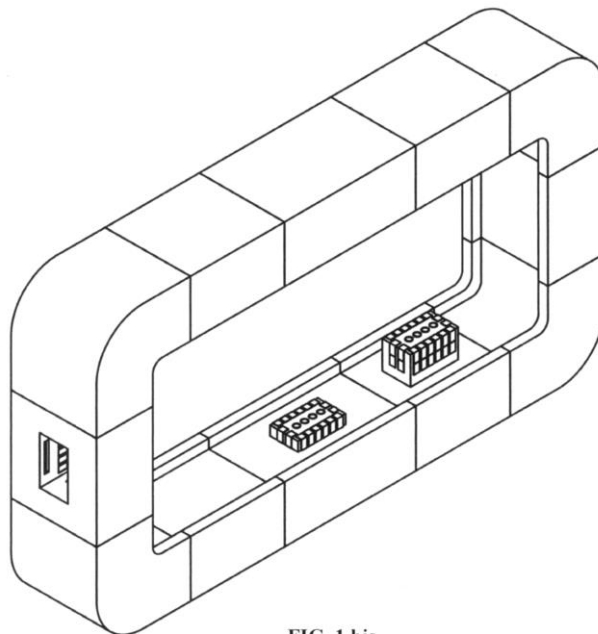

FIG. 1 bis

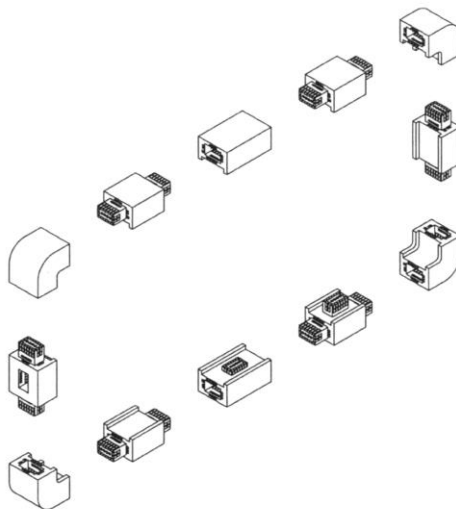

FIG. 2 bis

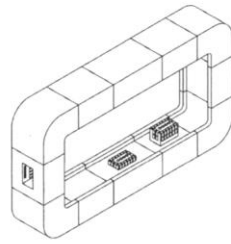

FIG. 1

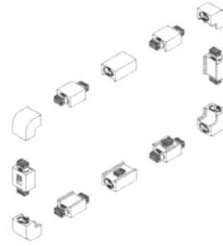

FIG. 2

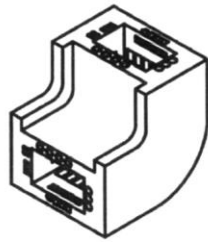

FIG. 3

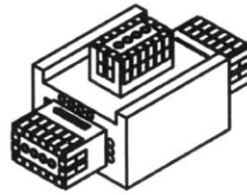

FIG. 4

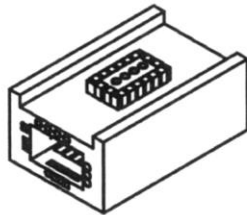

FIG. 5

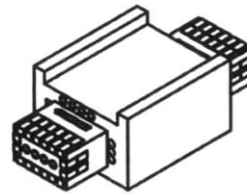

FIG. 6



FIG. 7

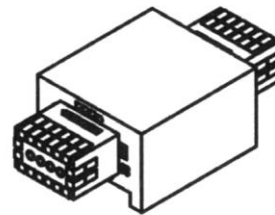

FIG. 8

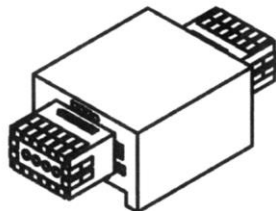

FIG. 9

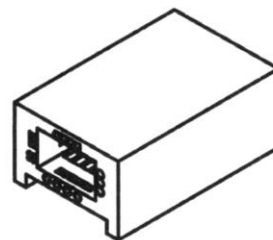

FIG. 10

